



АБЕРЛИХТ

АБЕРЛИХТ

СВЕТОТЕХНИЧЕСКОЕ ОБОРУДОВАНИЕ

ПРОИЗВОДСТВО ПРОЕКТИРОВАНИЕ МОНТАЖ

ВСЕГДА НА СВЯЗИ

Компания «АБЕРЛИХТ» на протяжении 10 лет производит комплексное переоснащение предприятий, подбор светотехнического оборудования и монтаж. Разрабатываем проекты освещения с учётом всех технических норм и требований клиента. Производим и монтируем оборудование для школ и детских садов, для производственных помещений с тяжелыми условиями эксплуатации, где требуется максимальная защита от пыли, влаги, агрессивных сред и повышенных температур, уличное освещение, дизайнерский свет.

Собственная торговая марка подтверждает нашу полную ответственность за продукцию с точки зрения эксплуатации объектов и качества сервиса. И гарантийные, и негарантийные ситуации не остаются без внимания, мы всегда на связи и готовы помочь. Главное, чтобы помещение клиента было максимально безопасным и не теряло эффективности.

Мы ценим командную работу. Взаимоуважение и взаимовыручка отделов производства, проектирования, сервиса, гарантий, менеджеров по продажам и склада обеспечивают конструктивный диалог с клиентами. Успешно работаем с дилерами, защищаем интересы наших партнёров.

Спасибо вам, наши дорогие партнёры и клиенты, за то, что вы каждый день ставите перед нами сложные задачи, требующие компетентных решений. Именно благодаря вашим пожеланиям, мы развиваемся, выводим на рынок новые модели светильников, соответствующие передовым технологиям.

Быть каждый день на связи, вовремя поставлять оборудование и в дальнейшем нести за него ответственность – те принципы, которые позволяют уверенно говорить о том, что «АБЕРЛИХТ» – компания с историей.



О КОМПАНИИ

Компания «АБЕРЛИХТ» - российский производитель светодиодных светильников собственной торговой марки. Производим, поставляем, монтируем светильники для офисного, промышленного, торгового, уличного освещения. Для складов, учреждений здравоохранения, школ, детских садов. Разработана линейка интерьерного, дизайнерского освещения.

Все светильники сертифицированы и соответствуют требованиям Роспотребнадзора, ГОСТ и СНиП. Продукция ABERLICHT включена в реестр радиоэлектронной продукции Минпромторга России.

Наши светильники производятся с учётом всех необходимых технических параметров, отличаются долговечностью, экономичным потреблением электроэнергии, современным дизайном.

Мы не только производим, но и качественно монтируем светотехническое оборудование. ООО «АБЕРЛИХТ» входит в СРО по электро-монтажным работам.

Комплексные работы по обследованию объекта, расчётам, изготовлению и монтажу светодиодной продукции позволяют нам оперативно и профессионально решать поставленные задачи.

12 000

СВЕТИЛЬНИКОВ ПРОИЗВОДИТСЯ В МЕСЯЦ

30

РЕГИОНОВ ПРИСУТСТВИЯ

150

МОДЕЛЕЙ СВЕТИЛЬНИКОВ В НОМЕНКЛАТУРЕ
МОЩНОСТЬЮ ОТ 20 ДО 600 Вт

60

МЕСЯЦЕВ ГАРАНТИЯ

2 500

РЕАЛИЗОВАННЫХ ПРОЕКТОВ

500 000

СВЕТИЛЬНИКОВ ВЫПУСТИЛИ ЗА 10 ЛЕТ
УСПЕШНОЙ РАБОТЫ

РЕФЕРЕНС-ЛИСТ

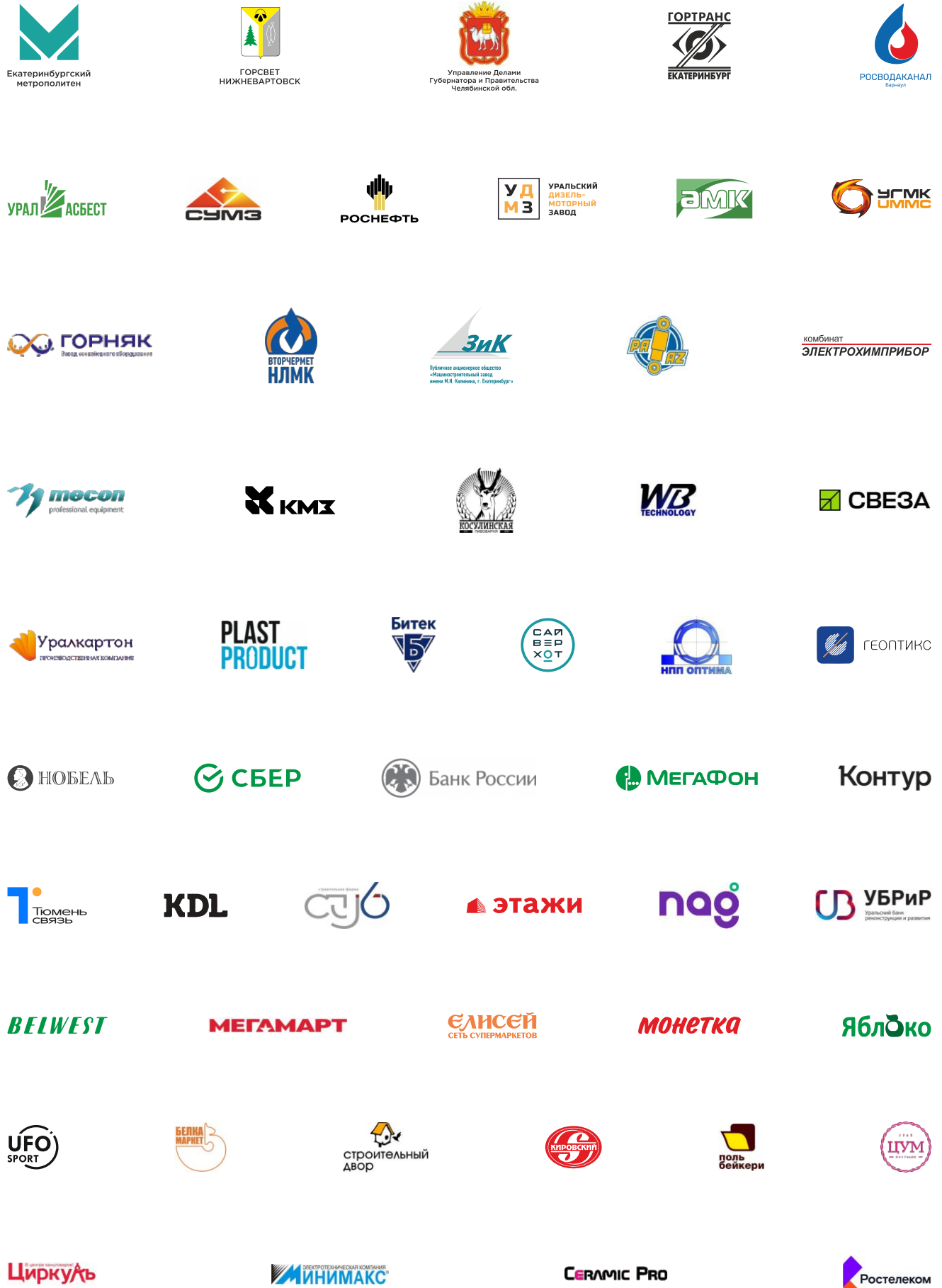



ПРОМЫШЛЕННОЕ ОСВЕЩЕНИЕ



ВНУТРЕННЕЕ ОСВЕЩЕНИЕ

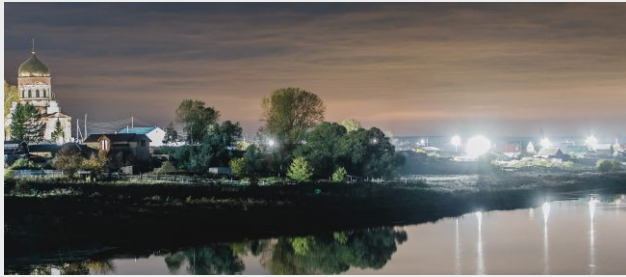
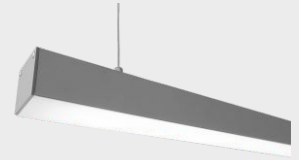

УЛИЧНОЕ ОСВЕЩЕНИЕ

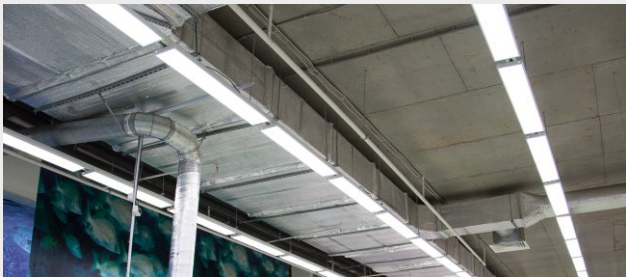

ТОРГОВОЕ ОСВЕЩЕНИЕ



ОСВЕЩЕНИЕ ДЛЯ МУНИЦИПАЛЬНЫХ ОБЪЕКТОВ



СПОРТИВНОЕ ОСВЕЩЕНИЕ



ИНТЕРЬЕРНОЕ ОСВЕЩЕНИЕ



КЕЙСЫ

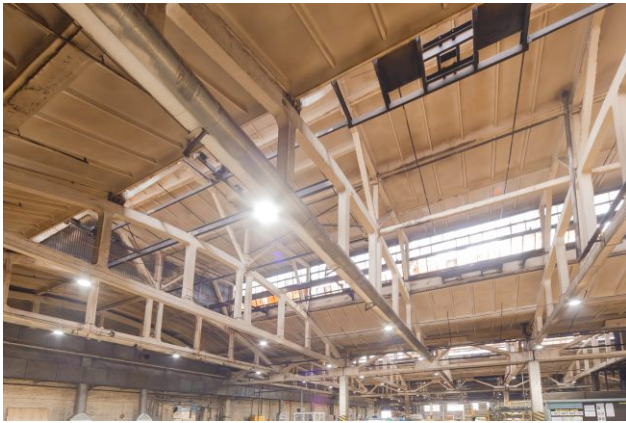

Клиент	Компания «Свеза»
Задача	Установить светильники в запылённых помещениях с высокой температурой до + 60°С.
Сложности	Монтаж над станками на высоте 6 метров.
Реализация	Полностью переоборудовано освещение в 2х производственных корпусах ФК-1 и ФК-2. Демонтаж старых светильников. Монтаж новой электропроводки. Установлено 925 светильников ABERLICHT HB 150/90 Lux.
Срок	2 года, 2015 - 2016 год.



Клиент	Среднеуральский медеплавильный завод
Задача	Добиться нормативной освещённости 75 LUX в медеплавильном цехе.
Сложности	Высота установки светильника - 42 метра. Высокая запылённость, загазованность, кислотные пары, повышенная температура - до + 50-60° С.
Реализация	Разработали светильник на базе ABERLICHT HB 300/30 LUX с дополнительно установленным закалённым стеклом поверх 30-ти - градусной вторичной оптики. Быстрая отгрузка. Обеспечили уровень освещённости - 81 LUX.
Срок	2 месяца, 2018 год.



Клиент	Первоуральский новотрубный завод
Задача	Поставка светильников для горячих цехов. Тестовый период - 1 год.
Сложности	Высота установки - 11 метров при температуре до +80° С.
Реализация	Светильники ABERLICHT HB 150/90 HI TEMP и ABERLICHT HB 150/120 Lux NW 190 Лм/Вт успешно прошли испытания в лаборатории предприятия. Электротехнические и теплотехнические показатели соответствуют заявленным для применения в цехах с повышенным температурным режимом.
Срок	1 год, 2020 год

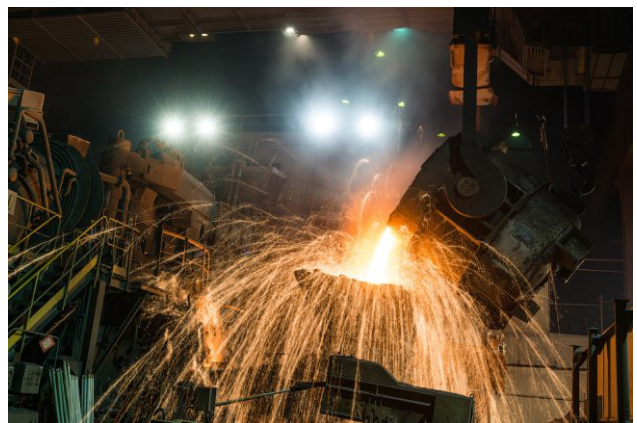

Клиент	УГМК-Вторцветмет
Задача	Заменить светильники с устаревшими источниками света на экономичные светодиодные.
Сложности	Обширная номенклатура для разных по назначению объектов.
Реализация	Заменяли старые светильники в офисах, на уличных и производственных площадях на новые ABERLICHT LINE OUT 48/90 и ABERLICHT AC 25/120 PR NW. Установлено 1550 светильников. Получили положительные отзывы об эксплуатационных качествах светильников серии AC, LD и HB.
Срок	2 года, 2016 год

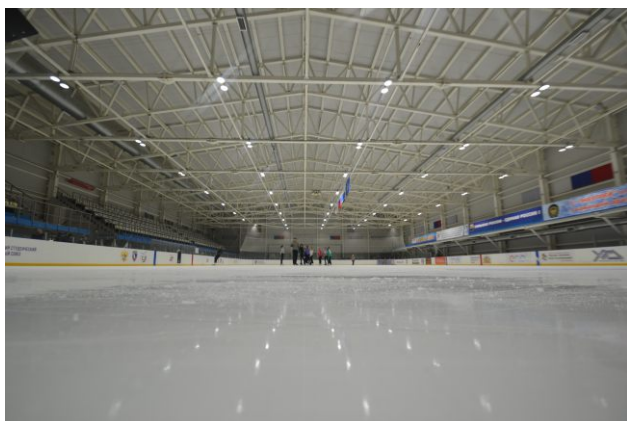

Клиент Рефт-арена

Задача Реконструкция системы освещения.

Сложности Высокие требования к горизонтальной и вертикальной освещённости, поскольку арена принимает федеральные и областные соревнования.

Реализация Выполнили светотехнические расчеты, производство и поставку светильников. Соблюдены все требования по количеству и равномерности света. Для освещения использовался светильник ABERLICHT HB 100/90 SLIM, количество - 90 шт.

Срок 1 месяц, 2017 год

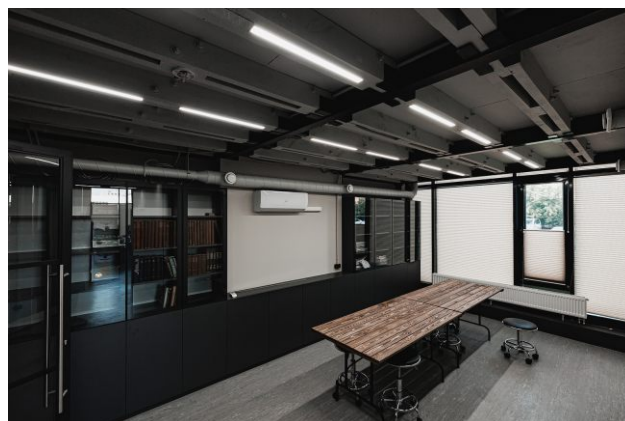

Клиент Термоурал

Задача Установить светильники в офисе в соответствии с дизайн-проектом.

Сложности Необходимо встроить линейные светильники в ниши деревянных балок, которые использовались как основание антресоли.

Реализация Создана комфортная среда для работы, соблюдены нормы освещённости. Рассеиватель светильника выполнен из акрилового полимера. Установили светильники ABERLICHT LINE IN RAIL

Срок 3 месяца, 2023 год



Клиент IT-компания

Задача Оформление офиса в соответствии с нормативами освещённости рабочих мест и дизайн-проектом интерьера.

Сложности Необходимо совместить технологичность и эстетические требования. Спрятать все коммуникации в корпусе светильников.

Реализация Выполнили светотехнический расчет, изготовление светильников, поставку и шефмонтаж. Организовано основное, аварийное и дежурное освещение. Установили светильники ABERLICHT LINE INI в алюминиевом профиле, внутри которого находятся все блоки питания, в том числе аварийные.

Срок 1 месяц, 2023 год



Клиент Банк России

Задача Заменить люминесцентные светильники на светодиодные. Снизить энергопотребление, учитывая нормативы освещения рабочих мест.

Сложности Монтаж-демонтаж светильников в условиях работающего предприятия. Подстраивали график монтажников под регламент работы кабинетов, работали в вечернее время.

Реализация Заменяли 8 000 светильников типа ЛПО 4*18 на светодиодные. Производство, поставка, монтаж, вывоз мусора и утилизация демонтированных ртутных ламп своими силами.

Срок 3 месяца, 2022 год.

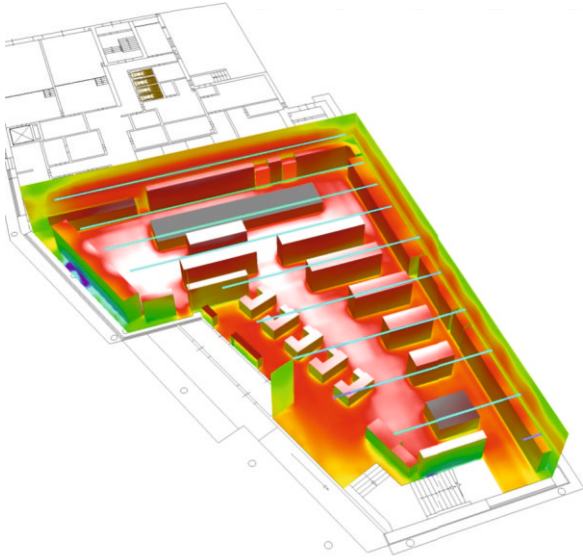

НАШИ ПРЕИМУЩЕСТВА

- Бесплатное обследование объекта.
- Бесплатно предоставляем образцы светильников для тестирования.
- Быстрый светотехнический расчёт с учётом эксплуатационных особенностей и нормативов.
- Большой опыт инженерного состава компании.
- Проектирование освещения по ГОСТ и СНИП.
- Вся продукция сертифицирована. В том числе для использования в школьных, дошкольных и медицинских учреждениях.
- Защита проекта и контроль от начала работ до реализации.
- Поставка светильников «под ключ», включая монтаж.
- Гарантийное и постгарантийное обслуживание. Гарантия от 3 до 5 лет. Расширенная гарантия – до 7 лет.
- Оказываем услуги по разработке технического задания для торгов и аукционов.
- Консультируем по техническим вопросам.
- Разрабатываем нестандартные светильники, в том числе для производственных помещений с тяжёлыми условиями труда при повышенной температуре.

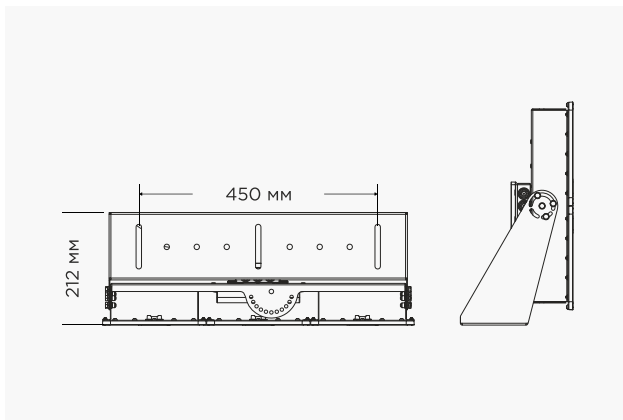

ПРЕДЛАГАЕМ ПРОЕКТНЫМ ОРГАНИЗАЦИЯМ



Выполнение светотехнического проекта и подбор оборудования под ваш объект.

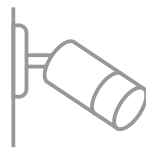

Разработку и изготовление уникального светильника.



Техническую поддержку и консультации.

БЛАГОДАРСТВЕННЫЕ ПИСЬМА

АО «Комплекс ВРЭС «Атлант» - Астон»
 120000

 Публичное акционерное общество
 «Машинностроительный завод
 имени М. И. Калинина»,
 г. Екатеринбург
 Россия, 620017, Екатеринбург,
 ул. Коммунальная, 19
 Телефон: (343) 334-4373, факс: (343) 330-77-98
 Телекс: 721 011 (248884)
 E-mail: aaron@aston.ru, info@aston.ru
 URL: www.aston.ru

Директору ООО «АБЕРЛИХТ»

И.В. Черныш
 И.В.

ОТЗЫВ

На нашем предприятии в настоящее время используются светодиодные светильники марки ABERLICHT. В том числе: уличные "ABERLICHT LD-100", "LD-150" и промывальные HB - 100/90 Slim.

На сегодня все светильники смонтированы и успешно эксплуатируются. Замечаний к работе светильников не поступало.

Мы намерены и в будущем продолжать сотрудничество с вашим предприятием, так как вы зарекомендовали себя в качестве дисциплинированного, добросовестного и ответственного делового партнера.

Главный энергетик *Черныш И.В.* Черныш И.В.

Защиты Александрович Обухов, «ГМС, Екатеринбург» (АО «УТМС-ВМБ») 620003 Россия, Свердловская обл., г. Верхний Тагил, ул. Завская, 18
 e-mail: vrb@gms.ru
 тел./факс: (343) 340-77-685, 77-604
 ОКПО: 7878423 ОГРН: 102660400000
 ИНН: 6673102127 ОГРН ИП: 666601061

Иск. № _____ от 18.04.2016г. Директору ООО «АБЕРЛИХТ»
 Из. № _____ от _____

Благодарность.

В 2016 году у компании «АБЕРЛИХТ» нами были приобретены светодиодные светильники марки «ABERLICHT» следующих типов: LINE OUT-48/90, AC-25/120 PR NW.

На сегодня все светильники смонтированы, и успешно эксплуатируются. Замечаний к работе светильников не поступало.

Мы намерены и в будущем продолжать сотрудничество с Вашим предприятием, так как Вы зарекомендовали себя в качестве дисциплинированного, добросовестного и ответственного делового партнера.

Технический директор *Семин С.Г.* Семин С.Г.

«ЭЭС ГАРАНТ»
 62021, Московская область, Коломенский район,
 подорожная Абаткино, территория 28 км Белая гора (Уфа-Белая),
 корпус 2, офис 420 (кабинет №4)
 e-mail: info@esegarant.ru
 тел. +7 (800) 771-74-98
 тел. +7 (495) 312-14-04
 тел. +7 (495) 312-03-06

Директору
 ООО «АБЕРЛИХТ»

ОТЗЫВ

Начиная с 2010 года по сегодняшний день, для реализации энергосервисных проектов компании ООО «ЭЭС Гарант» приобретено 12 тысяч уличных светильников марки ABERLICHT (в том числе модели LD 40 SUM PRO, LD 40 SUM PRO, LD 120 SUM PRO, LDE 50, LDE 84). Поставками из освещенных территорий г.т. Рефтинской, п. Малышево, г. Аэробет, Южный городской округ, г. Дегтярск, г. Режд, г. Сыктарь, г. Николье Тура Свердловской области.

Начиная с 2018 года по сегодняшний день, для реконструкции освещенной в МАУ "ТЮС ИМО" г. Екатеринбург, нашей компанией было закуплено 500 светодиодных ламп "Армстронг" (AC-25/120) и 420 светодиодов для точечных панелей (LINE OUT, M-LINE) марки ABERLICHT. А также в рамках реализации энергосервисных контрактов по освещению школ и детских садов в г. Екатеринбург с 2018 по 2019 г. приобретено 4,5 тысячи светильников ABERLICHT (AC, TR, LINE OUT, LD).

На сегодня все светильники смонтированы и успешно эксплуатируются.

Считаем возможным рекомендовать компании ООО «АБЕРЛИХТ» как надежного партнера в сфере изготовления и поставки светодиодных светильников для освещенных улиц, школьных, дошкольных учреждений и учреждений здравоохранения, в том числе под энергосервисные проекты, светильники обладают высоким показателем эффективности и позволяют достичь кризис экономический эффект.

Подпись по доверенности *Александр П.А.* Александр П.А.



«СВЕЗА»
 НАО «СВЕЗА Верхняя Силычанка»
 Свердловская область, Алашевский район, д.п. Верхняя Силычанка, ул. Подземелья, 1
 Тел.: +7 (34348) 37 3 18, Факс: +7 (34348) 37 4 21, 3300000000

Дата: 18.02.2016г. № 608

Благодарственное письмо

НАО «СВЕЗА Верхняя Силычанка» выражает благодарность компании ООО «АБЕРЛИХТ» за профессионализм, прогрессивные технические решения, оперативность действий, а также ответственность в работе по монтажу и поставке светодиодных светильников в ходе реконструкции систем освещения фанерных корпусов ФК-1 и ФК-2.

С 2015 года, в ходе плотного сотрудничества были полностью переоборудованы два производственных корпуса: ФК-1 и ФК-2. За время эксплуатации, светодиодные светильники ABERLICHT HB - 150/90 Lux зарекомендовали себя, как качественное и надежное оборудование. В летнее время, температура в светильниках достигала 60 градусов Цельсия. За два года круглосуточной эксплуатации, из 540 шт. светильников, из строя вышло 1шт. светильников.

Всего, на данный момент, на предприятии установлено порядка 925 светодиодных ABERLICHT HB - 150/90 Lux.

Светильники ABERLICHT HB - 150/90 Lux являются образцом надежности и качества, современного светодиодного оборудования.

Начальник отдела электроснабжения
 НАО «СВЕЗА Верхняя Силычанка» *А.В. Пешков* А.В. Пешков





АБЕРЛИХТ

Светотехническое оборудование
производство
проектирование
монтаж

г. Екатеринбург
ул. Кислородная, 8

+7 (343) 216-71-91
+7 (800) 23-44-929
info@aberlicht.ru
www.aberlicht.ru

